

<b>Treppiede telescopico per ancoraggio e recupero persone EN 795</b>			
modello	descrizione	codice	prezzo Euro
<b>TRACPODE STRUTTURA</b>	Struttura + punto di ancoraggio EN 795 B con fascia di collegamento piedi. Altezza: min. 1,78m, max. 2,73m. Larghezza: min. 1,30m, max 1,87m. Peso: 17 kg	086509	<b>995,00</b>
<b>ARGANO CAROL™ TS 250 + CONSOLE DI FISSAGGIO 20 M</b>	Argano manuale per il sollevamento di materiali, certificato EN 1496 A per salvataggio di persone per elevazione in caso di emergenza, portata 250 kg, con console di fissaggio, per fune lungh. 20 m	058199	<b>1.100,00</b>
<b>FUNE ANTIGIRO IN ACCIAIO ZINCATO 20 m</b>	Fune diam. 5mm per argano CAROL™ TS 250 20m, lunghezza 20 m	051042	<b>160,00</b>
<b>ARGANO CAROL™ TS 250 + CONSOLE DI FISSAGGIO 30 M</b>	Argano manuale per il sollevamento di materiali, certificato EN 1496 A per salvataggio di persone per elevazione in caso di emergenza, portata 250 kg, con console di fissaggio, per fune lungh. 30 m	058209	<b>1.555,00</b>
<b>FUNE ANTIGIRO IN ACCIAIO ZINCATO 30 m</b>	Fune diam. 5mm per argano CAROL™ TS 250 30m, lunghezza 30 m	051052	<b>215,00</b>
<b>PIASTRA BLOCFOR™ R</b>	Piastra di fissaggio per Blocfor™ R 20 / 30	029968	<b>173,00</b>
<b>BLOCFOR™ R 20</b>	Blocfor™ con doppia funzione: anticaduta e argano per salvataggio di persone per elevazione in caso di emergenza. Lungh. Fune 18 m	018042	<b>1.320,00</b>
<b>BLOCFOR™ R 30</b>	Blocfor™ con doppia funzione: anticaduta e argano per salvataggio di persone per elevazione in caso di emergenza. Lungh. Fune 30 m	018062	<b>1.540,00</b>
<b>PULEGGIA</b>	Puleggia di rinvio per Blocfor™ e /o argano Carol™ TS 250	066568	<b>139,00</b>
<b>SACCA TRACPODE</b>	Sacca in tessuto spalmato con chiusura lampo. Dim.: 1,9x0,3x0,3 m	031572	<b>61,00</b>
<b>SCAFOR ARGANO PER SUBITO</b>	Argano manuale Scafor per sollevamento persone, portata 120 kg	016408	<b>1.633,00</b>
<b>MINIFOR TR30M 5M/MN ARGANO</b>	Argano elettrico per sollevamento materiali, portata 300 kg	042889	<b>3.520,00</b>
<b>CAVO MINIFOR TR D.6,5 MT 20 CR</b>	Cavo per Minifor lunghezza 20 m diam. 6,5 mm L= 20 m	024729	<b>275,00</b>
<b>CAVO MINIFOR TR D.6,5 MT 30 CR</b>	Cavo per Minifor lunghezza 30 m diam. 6,5 mm L= 20 m	024739	<b>365,00</b>
<b>CAVO MINIFOR TR D.6,5 MT 50 CR</b>	Cavo per Minifor lunghezza 50 m diam. 6,5 mm L= 20 m	024759	<b>530,00</b>
<b>CAVO MINIFOR TR D.6,5 MT 80 CR</b>	Cavo per Minifor lunghezza 80 m diam. 6,5 mm L= 20 m	024789	<b>786,00</b>
<b>PIASTRA FISSAGGIO SCAFOR A TREPPIEDE</b>	Piastra per fissaggio argano manuale Scafor a treppiede Tracpode	441560	<b>276,00</b>
<b>STOPFOR K 10-42</b>	Anticaduta EN 353 per fune RLX 11	098489	<b>124,00</b>
<b>M10 MOSCHETTONE MM. 18 ACCIAIO</b>	Moschettone M10	031652	<b>5,90</b>
<b>RLX 11 50 B-A ROTOLO CORDA</b>	Fune per utilizzo con anticaduta EN 353-2 Stopfor K, L= 50 m	014142	<b>140,00</b>
<b>RLX11 80-B-A ROTOLO CORDA</b>	Fune per utilizzo con anticaduta EN 353-2 Stopfor K, L= 50 m	018182	<b>201,00</b>
<b>BLOCFOR B20 M46+M10</b>	Anticaduta EN 360 con fune in acciaio zincato, L= 18 m	013772	<b>530,00</b>
<b>BLOCFOR B30 M46+M10</b>	Anticaduta EN 360 con fune in acciaio zincato, L= 30 m	017372	<b>860,00</b>

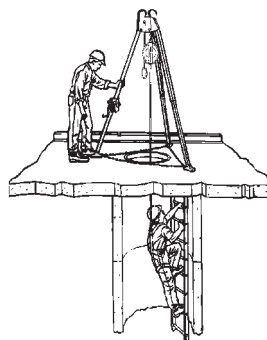

SACCA TRACPODE

## SOCCORSO E RECUPERO PERSONE

## TREPPIEDE TELESCOPICO PER ANCORAGGIO E RECUPERO PERSONE EN 795

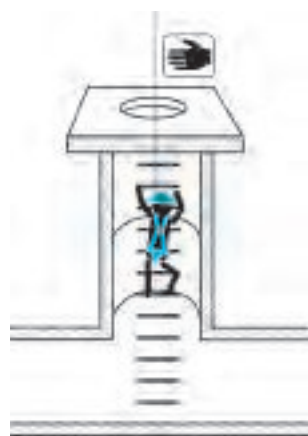

**KITS PER IL SOCCORSO, MANUALE, DI PERSONE IN SITI CONFINATI DOTATI SCALA SEMPLICE PER L'ACCESSO** (scala senza dotazione di sistema di anticaduta incorporato)

**Accesso con scala comune (non dotata di sistemi anticaduta) profondità <2m, sviluppo (verticale+orizzontale) dello spazio confinato fino a 15m o 25m (EN 795B + EN 1496A)**

modello	descrizione	codice	prezzo Euro
<b>Kit 101 treppiede argano 15</b>	treppiede, argano TS 250, cinghia salvataggio R, fune da 20m	441570	<b>2.270,-</b>
<b>Kit 102 treppiede argano 25</b>	treppiede, argano TS 250, cinghia salvataggio R, fune da 30m	441580	<b>2.780,-</b>

**Accesso con scala comune (non dotata di sistemi anticaduta) profondità <2m, sviluppo (verticale+orizzontale) dello spazio confinato fino a 40m o 70m (EN 795B)**

<b>Kit 112 treppiede Scafor 40</b>	treppiede, Scafor, arrotolatore per fune, cinghia salvataggio R, fune da 50m	441590	<b>3.750,-</b>
<b>Kit 115 treppiede Scafor 70</b>	treppiede, Scafor, arrotolatore per fune, cinghia salvataggio R, fune da 80m	441600	<b>4.010,-</b>

**Accesso con scala comune (non dotata di sistemi anticaduta), profondità <15m o <25m (EN 795B + EN 1496B + EN 360)**

<b>Kit 121 treppiede BlocforR 15</b>	treppiede, Blocfor R20, cinghia salvataggio R	441610	<b>2.550,-</b>
<b>Kit 122 treppiede BlocforR 25</b>	treppiede, Blocfor R30, cinghia salvataggio R	441620	<b>2.780,-</b>

**Accesso con scala comune (non dotata di sistemi anticaduta), profondità <40m o <70m (EN 795B + EN 352-2)**

<b>Kit 132 treppiede Stopfor Scafor 40</b>	treppiede, Stopfor K, Scafor, arrotolatore per fune, cinghia salvataggio R, funi da 50m	441630	<b>4.030,-</b>
<b>Kit 135 treppiede Stopfor Scafor 70</b>	treppiede, Stopfor K, Scafor, arrotolatore per fune, cinghia salvataggio R, fune 80m	441640	<b>4.350,-</b>

## Accessori consigliati

carrucola di deviazione EG 140		080809	<b>156,00</b>
fettuccia di ancoraggio AS 19GA		036658	<b>39,00</b>
imbracatura HT22 R, EN 361+EN 1497, ancoraggio dorsale e 1 sternale, a "D" in acciaio, 5 punti di regolazione dotata di fettuccia di evacuazione, cucita sulle bretelle, dotata di fettuccia di evacuazione, cucita sulle bretelle, che garantisce il recupero verticale	taglia S	044952	<b>74,50</b>
	taglia M	044962	<b>75,00</b>
	taglia XL	044972	<b>75,50</b>
sacca tracpode		031572	<b>61,00</b>



## SOCCORSO E RECUPERO PERSONE

## TREPIEDE TELESCOPICO PER ANCORAGGIO E RECUPERO PERSONE EN 795



**KITS PER L'ACCESSO ED IL SOCCORSO, MANUALE, DI PERSONE IN SITI CONFINATI (senza scala)**

**Accesso senza scala profondità <2m, sviluppo (verticale+orizzontale) dello spazio confinato <15m o <25m (EN 795B + EN 1496A)**

modello	descrizione	codice	prezzo Euro
<b>Kit 101 treppiede argano 15</b>	treppiede, argano TS 250, cinghia salvataggio R, fune da 20m	441570	<b>2.270,-</b>
<b>Kit 102 treppiede argano 25</b>	treppiede, argano TS 250, cinghia salvataggio R, fune da 30m	441580	<b>2.780,-</b>



**Accesso senza scala profondità <2m, sviluppo (verticale+orizzontale) dello spazio confinato fino a 40m o 70m (EN 795B)**

<b>Kit 112 treppiede Scafor 40</b>	treppiede, Scafor, arrotolatore per fune, cinghia salvataggio R, fune da 50m	441590	<b>3.750,-</b>
<b>Kit 115 treppiede Scafor 70</b>	treppiede, Scafor, arrotolatore per fune, cinghia salvataggio R, fune da 80m	441600	<b>4.010,-</b>

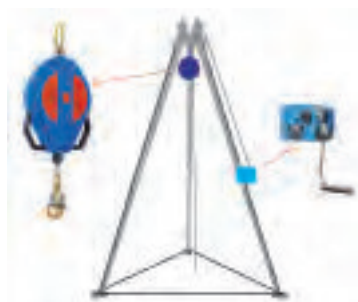

**Accesso senza scala, profondità <15m o <25m (EN 795B + EN 1496A + EN 360)**

<b>Kit 221 treppiede Blocfor argano 15</b>	treppiede, Blocfor 20, argano TS 250, cinghia salvataggio R, fune da 20m	441650	<b>2.820,-</b>
<b>Kit 222 treppiede Blocfor argano 25</b>	treppiede, Blocfor 20, argano TS 250, cinghia salvataggio R, fune da 30m	441660	<b>3.660,-</b>

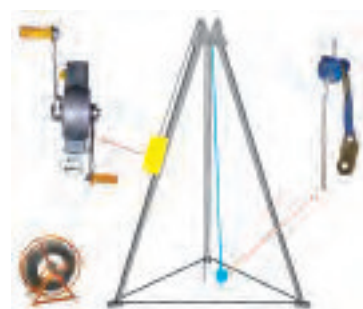

**Accesso senza scala, profondità fino a 40m o 70m (EN 795B + EN 352-2)**

<b>Kit 132 treppiede Stopfor Scafor 40</b>	treppiede, Stopfor K, Scafor, arrotolatore per fune, cinghia salvataggio R, funi da 50m	441630	<b>4.030,-</b>
<b>Kit 135 treppiede Stopfor Scafor 70</b>	treppiede, Stopfor K, Scafor, arrotolatore per fune, cinghia salvataggio R, fune 80m	441640	<b>4.350,-</b>

## Accessori consigliati

carrucola di deviazione EG 140		080809	<b>156,00</b>
fettuccia di ancoraggio AS 19GA		036658	<b>39,00</b>
imbracatura GREENTOOL, EN 358+EN 361, speciale fascia posteriore tipo "sella" per lavorare seduti, ancoraggio dorsale a "D" forgiato, 5 punti di regolazione, con cosciali da montagna, anelli di posizionamento laterali in acciaio forgiato.	taglia M taglia XL	013562 035172	<b>425,00</b> <b>431,00</b>
sacca tracpode		031572	<b>61,00</b>



## SOCCORSO E RECUPERO PERSONE E SOLLEVAMENTO MATERIALI

### TREPIEDE TELESCOPICO PER ANCORAGGIO E RECUPERO PERSONE EN 795

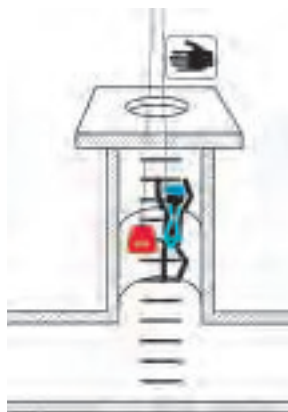

**KITS PER IL SOCCORSO, MANUALE, DI PERSONE IN SITI CONFINATI DOTATI SCALA SEMPLICE PER L'ACCESSO E SOLLEVAMENTO MATERIALI (scala senza dotazione di sistema di anticaduta incorporato)**



**Accesso con scala comune (non dotata di sistemi anticaduta) e movimentazione carichi materiali, profondità <15m o <25m EN 795B + EN1496B + EN360; 2006/42 CE. Carichi fino a 250 kg**

modello	descrizione	codice	prezzo Euro
<b>KIT 301 treppiede Bloctor R argano 15</b>	treppiede, Bloctor R 20, argano TS 250, cinghia salvataggio R, fune da 20m	441670	<b>3.940,-</b>
<b>KIT 302 treppiede Bloctor R argano 25</b>	treppiede, Bloctor R 30, argano TS 250, cinghia salvataggio R, fune da 30m	441680	<b>4.670,-</b>

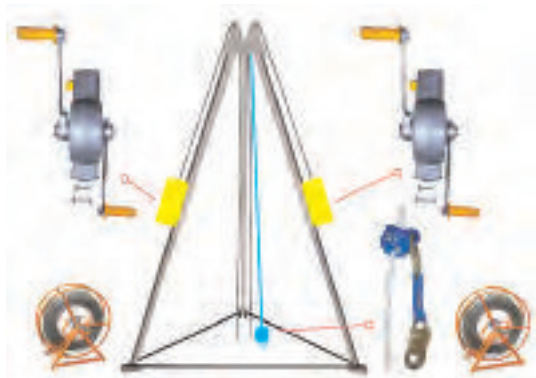

**Accesso con scala comune (non dotata di sistemi anticaduta), e movimentazione carichi materiali, profondità a 40m o 70m EN 795B + EN353-2; 2006/42 CE. Carichi fino a 120 kg**

<b>KIT 332 treppiede Stopfor, 2X Scafor 40</b>	treppiede, Stopfor K, 2 Scafor e arrotolatori per fune, cinghia salvataggio R, funi da 50m	441690	<b>6.920,-</b>
<b>KIT 335 treppiede Stopfor, 2X Scafor 70</b>	treppiede, Stopfor K, 2 Scafor e arrotolatori per fune, cinghia salvataggio R, fune 80m	441700	<b>7.480,-</b>



#### Accessori consigliati

carrucola di deviazione EG 140		080809	<b>156,00</b>
fettuccia di ancoraggio AS 19GA		036658	<b>39,00</b>
imbracatura HT22 R, EN 361+EN 1497, ancoraggio dorsale e 1 sternale, a "D" in acciaio, 5 punti di regolazione dotata di fettuccia di evacuazione, cucita sulle bretelle, dotata di fettuccia di evacuazione, cucita sulle bretelle, che garantisce il recupero verticale	taglia S	044952	<b>74,50</b>
	taglia M	044962	<b>75,00</b>
	taglia XL	044972	<b>75,50</b>
sacca tracpode		031572	<b>61,00</b>



## SOCCORSO / RECUPERO PERSONE E SOLLEVAMENTO MATERIALI

### TREPIEDE TELESCOPICO PER ANCORAGGIO E RECUPERO PERSONE EN 795

**KITS PER L'ACCESSO ED IL SOCCORSO, MANUALE, DI PERSONE IN SITI CONFINATI  
E SOLLEVAMENTO MATERIALI (senza scala )**

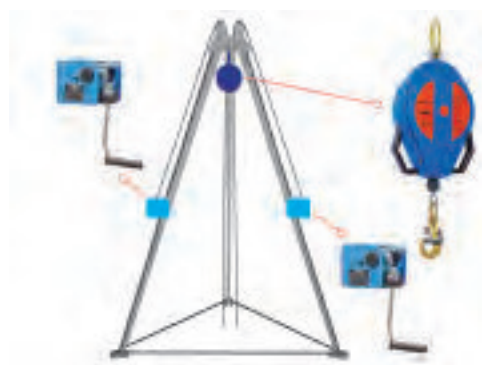
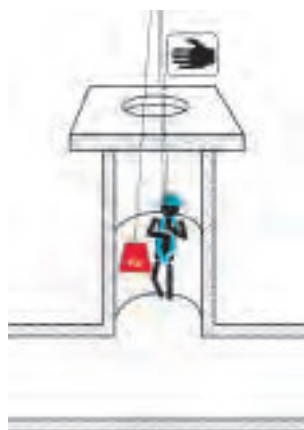

**accesso senza scala e movimentazione carichi materiali, profondità <15m o <25m EN 795B + EN 360 + EN1496A; 2006/42 CE. Carichi fino a 250 kg**

modello	descrizione	codice	prezzo Euro
<b>KIT 421 treppiede Bloctor 2X argano 15</b>	treppiede, Bloctor B 20, 2 argani TS 250, funi da 20m, cinghia salvataggio R	441710	<b>4.210,-</b>
<b>KIT 422 treppiede Bloctor 2X argano 25</b>	treppiede, Bloctor B 30, 2 argani TS 250, funi da 30m, cinghia salvataggio R	441720	<b>5.550,-</b>

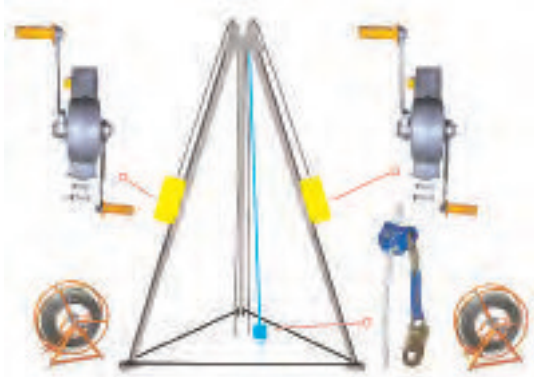

**Accesso senza scala e movimentazione carichi materiali, profondità a 40m o 70m EN 795B + EN 353-2; 2006/42 CE. Carichi fino a 120 kg**

<b>KIT 332 treppiede Stopfor, 2X Scafor 40</b>	treppiede, Stopfor K, 2 Scafor e arrotolatori per fune, cinghia salvataggio R, funi da 50m	441690	<b>6.920,-</b>
<b>KIT 335 treppiede Stopfor, 2X Scafor 70</b>	treppiede, Stopfor K, 2 Scafor e arrotolatori per fune, cinghia salvataggio R, fune 80m	441700	<b>7.480,-</b>



#### Accessori consigliati

carrucola di deviazione EG 140		080809	<b>156,00</b>
fettuccia di ancoraggio AS 19GA		036658	<b>39,00</b>
imbracatura GREENTOOL, EN 358+EN 361, speciale fascia posteriore tipo "sella" per lavorare seduti, ancoraggio dorsale a "D" forgiato, 5 punti di regolazione, con cosciali da montagna, anelli di posizionamento laterali in acciaio forgiato.	taglia M taglia XL	013562 035172	<b>425,00</b> <b>431,00</b>
sacca tracpode		031572	<b>61,00</b>

## SOCCORSO / RECUPERO PERSONE E SOLLEVAMENTO MATERIALI

### TREPIEDE TELESCOPICO PER ANCORAGGIO E RECUPERO PERSONE EN 795

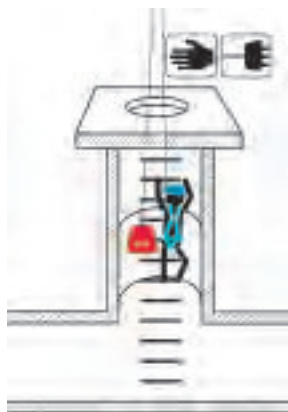

**KITS PER IL SOCCORSO, MANUALE, DI PERSONE IN SITI CONFINATI DOTATI SCALA SEMPLICE PER L'ACCESSO E SOLLEVAMENTO MATERIALI, ELETTRICO (scala senza dotazione di sistema di anticaduta incorporato)**

**Accesso con scala comune (non dotata di sistemi anticaduta) e movimentazione carichi materiali, profondità <15m o <25m**

**EN 795B + EN 1496B, EN 360 ; 2006/42 CE. Carichi fino a 300 kg**

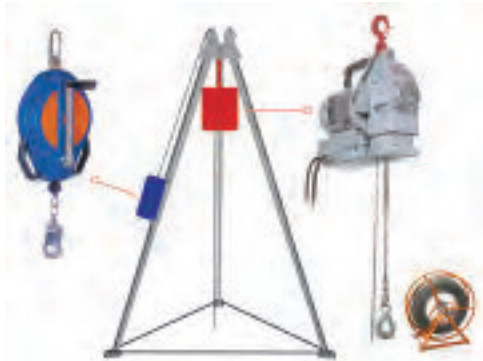

modello	descrizione	codice	prezzo Euro
<b>KIT 701 treppiede Minifor TR30 15 Blocfor R 20m</b>	treppiede Minifor TR30, velocità 5m/min, cinghia di salvataggio R, avvolgitore cavo fune 20 m, Blocfor R 20m	441760	<b>6.550,-</b>
<b>KIT 702 treppiede Minifor TR30 25 Blocfor R 30m</b>	treppiede Minifor TR30, velocità 5m/min cinghia di salvataggio R, avvolgitore cavo fune 30 m, Blocfor R 30m	441770	<b>6.850,-</b>

**Accesso con scala comune (non dotata di sistemi anticaduta) e movimentazione carichi materiali, profondità a 40m o 70m EN 795 B + EN 353-2 ; 2006/42 CE. Carichi fino a 300 kg**

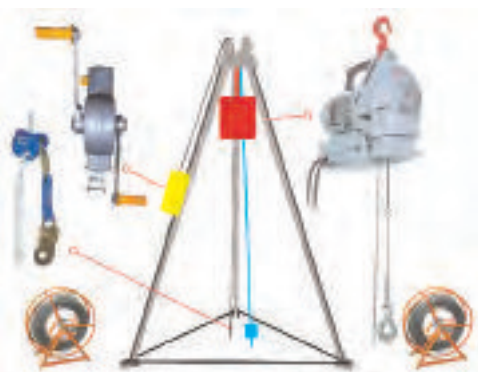

<b>KIT 801 treppiede Minifor Scafor Stopfor K 40</b>	treppiede Minifor TR30, velocità 5m/min, Scafor cinghia di salvataggio R, 2 avvolgitori cavo 2 funi 50 m, Stopfor K con fune 50 m	441780	<b>8.490,-</b>
<b>KIT 802 treppiede Minifor Scafor Stopfor K 70</b>	treppiede Minifor TR30, velocità 5m/min, Scafor cinghia di salvataggio R, 2 avvolgitori cavo 2 funi 80 m, Stopfor K con fune 80 m	441790	<b>9.070,-</b>



#### Accessori consigliati

carrucola di deviazione EG 140		080809	<b>156,00</b>
fettuccia di ancoraggio AS 19GA		036658	<b>39,00</b>
imbracatura HT22 R, EN 361+EN 1497, ancoraggio dorsale e 1 sternale, a "D" in acciaio, 5 punti di regolazione dotata di fettuccia di evacuazione, cucita sulle bretelle, dotata di fettuccia di evacuazione, cucita sulle bretelle, che garantisce il recupero verticale	taglia S	044952	<b>74,50</b>
	taglia M	044962	<b>75,00</b>
	taglia XL	044972	<b>75,50</b>
sacca tracopde		031572	<b>61,00</b>

## SOCCORSO / RECUPERO PERSONE E SOLLEVAMENTO MATERIALI

### TREPIEDE TELESCOPICO PER ANCORAGGIO E RECUPERO PERSONE EN 795

**KITS PER L'ACCESSO ED IL SOCCORSO, MANUALE, DI PERSONE IN SITI CONFINATI E SOLLEVAMENTO MATERIALI, ELETTRICO.  
(senza scala)**



**Accesso senza scala e movimentazione carichi materiali, profondità <15m o <25m EN 795 B + EN 1496 A, EN 360 ; 2006/42 CE. Carichi fino a 300 kg**

modello	descrizione	codice	prezzo Euro
<b>KIT 901 treppiede Minifor Argano Blocfor 15</b>	treppiede Minifor TR30, velocità 5m/min cinghia di salvataggio R, avvolgitore cavo Argano TS 250 fune 20 m, Blocfor 20m	441800	<b>7.130,-</b>
<b>KIT 902 treppiede Minifor Argano Blocfor 25</b>	treppiede Minifor TR30, velocità 5m/min cinghia di salvataggio R, avvolgitore cavo Argano TS 250 fune 30 m, Blocfor 30m	441810	<b>8.050,-</b>

**Accesso senza scala, profondità a 40m o 70m EN 795 B + EN 353-2; 2006/42 CE. Carichi fino a 300 kg**

<b>KIT 801 treppiede Minifor Scafor Stopfor K 40</b>	treppiede Minifor TR30, velocità 5m/min, Scafor cinghia di salvataggio R, 2 avvolgitori cavo 2 funi 50 m, Stopfor K con fune 50 m	441780	<b>8.490,-</b>
<b>KIT 802 treppiede Minifor Scafor Stopfor K 70</b>	treppiede Minifor TR30, velocità 5m/min, Scafor cinghia di salvataggio R, 2 avvolgitori cavo 2 funi 80 m, Stopfor K con fune 80 m	441790	<b>9.070,-</b>

#### Accessori consigliati

carrucola di deviazione EG 140		080809	<b>156,00</b>
fettuccia di ancoraggio AS 19GA		036658	<b>39,00</b>
imbracatura GREENTOOL, EN 358+EN 361, speciale fascia posteriore tipo "sella" per lavorare seduti, ancoraggio dorsale a "D" forgiato, 5 punti di regolazione, con cosciali da montagna, anelli di posizionamento laterali in acciaio forgiato.	taglia M	013562	<b>425,00</b>
	taglia XL	035172	<b>431,00</b>
sacca tracpode		031572	<b>61,00</b>





Macchina TB-D01			
modello	descrizione	codice	prezzo Euro
	<p><b>TB-D01</b></p> <p>"La macchina TB-D01, omologata per il sollevamento di persone, è un'apparecchiatura ideata e progettata per il lavoro temporaneo di manutenzione e ispezione di pozzi, fogne, metropolitane, ecc ..</p> <p>La stessa è equipaggiata con 1 argano a fune passante, tipo TIRAK XS300P avente portata nominale di 300 Kg, completo di fune antigiro di lunghezza 20m e tamburo avvolgi fune direttamente montato sulla macchina.</p> <p>E' prevista una seconda fune di sicurezza direttamente inserita in un dispositivo anticaduta BLOCFOR 20 R montato sul braccio della macchina e dotato di meccanismo di recupero.</p> <p>Le dimensioni ridotte della macchina in posizione di parcheggio facilitano il trasporto e il ricovero in aree ridotte. Le ruote pivotanti consentono una facile movimentazione sino all'area lavoro e la stabilità del sistema in fase di lavoro è garantita da un sistema di contrappesi. La macchina è completata da una navicella a base rettangolare di dimensioni 500x700mm idonea ad ospitare una persona.</p>	n.c.	<b>31.100,-</b>

PONTEGGI SOSPESI TEMPORANEI CONFORMI ALLA NORMA EN 1808

Navicella sospesa temporanea "SUBITO", conforme ad EN 1808, con argano manuale SCAFOR*			
modello	descrizione	codice	prezzo Euro
	<p><b>SUBITO</b></p> <p>Navicella sospesa temporanea per lavori in verticale (ispezione, manutenzione e pulizia). Corredata di: 1 Argano SCAFOR avente capacità Nominale di sollevamento di Kg. 120, 1 Telaio Portante, 1 Sedile di sostegno, 1 Cintura di Sicurezza. Portata Utile: Kg. 120, Altezza MAX di lavoro: 30 m. <b>SENZA RUOTE DI APPOGGIO IN GOMMA</b></p>	025429	<b>6.050,-</b>
<b>Ruota d'appoggio</b>	Staffa completa di N° 2 Ruote d'appoggio in gomma	028398	<b>575,-</b>

Dispositivi anticaduta indispensabili per l'utilizzo*			
	BLOCFOR™ 10 M46-10, cavo lungh. 10 m	013682	<b>395,-</b>
	BLOCFOR™ 30 M46-10, cavo lungh. 18,5 m	013772	<b>530,-</b>
	BLOCFOR™ 30 M46-10, cavo lungh. 30 m	017372	<b>860,-</b>

Navicella sospesa temporanea "SOLSIT", conforme ad EN 1808, con argano elettrico Tirak™ *			
modello	descrizione	codice	prezzo Euro
	<p><b>SOLSIT</b></p> <p>Carpenteria completa Piattaforma SOLSIT, portata utile 120 kg, ruote anticollisione regolabili. ARGANO TIRAK X300P, completo di "Limitatore di Sovraccarico" avente velocità di salita/discesa 8,5 m/min. <b>alimentazione 230/400 V trifase + N</b>, fine corsa superiore. Quadro di comando centralizzato con comandi in bassa tensione (48 V). Sistema di sicurezza BLOCSTOP BSO 500</p>	contattateci	<b>12.750,-</b>
	<p>Carpenteria completa Piattaforma SOLSIT, portata utile 120 kg, ruote anticollisione regolabili. ARGANO TIRAK X301P, completo di "Limitatore di Sovraccarico" avente velocità di salita/discesa 8,5 m/min, <b>alimentazione 230 V monofase</b>, fine corsa superiore. Quadro di comando centralizzato con comandi in bassa tensione (48 V). Sistema di sicurezza BLOCSTOP BSO 500</p>	contattateci	<b>13.200,-</b>

Navicella sospesa temporanea "SOLO", conforme ad EN 1808, con argano elettrico Tirak™ *			
modello	descrizione	codice	prezzo Euro
	<p><b>SOLO</b></p> <p>Carpenteria completa Piattaforma SOLO, portata utile 120 kg, ruote anticollisione regolabili, piano di calpestio (1,05 x 0,60)m. Peso a vuoto navicella: 121 kg.. ARGANO TIRAK X300P, completo di "Limitatore di Sovraccarico", avente velocità di salita/discesa 8,5 m/min. <b>alimentazione 230/400 V trifase + N</b>, fine corsa superiore. Quadro di comando centralizzato con comandi in bassa tensione (48 V). Sistema di sicurezza BLOCSTOP BSO 500</p>	contattateci	<b>13.690,-</b>
	<p>Carpenteria completa Piattaforma SOLO, portata utile 120 kg, ruote anticollisione regolabili, piano di calpestio (1,05 x 0,60)m. Peso a vuoto navicella: 121 kg.. 1 ARGANO TIRAK X301P, completo di "Limitatore di Sovraccarico" avente velocità di salita/discesa 8,5 m/min, <b>alimentazione 230 V monofase</b>, fine corsa superiore. Quadro di comando centralizzato con comandi in bassa tensione (48 V). Sistema di sicurezza BLOCSTOP BSO 500</p>	contattateci	<b>14.140,-</b>

\*ATTENZIONE!: L'INSTALLAZIONE DEVE ESSERE COMPLETATA CON IDONEI ACCESSORI DI SOSPENSIONE (ES. TRAVI DI SOSPENSIONE, FUNI IN ACCIAIO, PINZE DI SOSPENSIONE). PER UN'OFFERTA COMPLETA CONTATTARE LA SEDE DI TRACTEL ITALIANA S.P.A.



## SOCCORSO E RECUPERO PERSONE

## GRUETTA BRANDEGGIABILE, PER OPERAZIONI DI ACCESSO E SOCCORSO IN SITI CONFINATI (VASCHE, SERBATOI, ECC.)

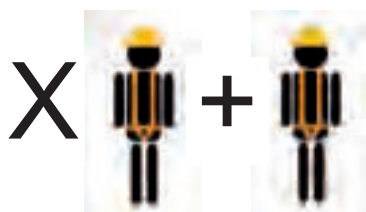

modello	descrizione	N° fissaggi e carico max raccomandato ad estrazione (daN)	codice	prezzo Euro
<b>GRUETTA BRANDEGGIABILE DI SOCCORSO</b>	Gruetta a braccio brandeggiabile 180°, con portata 1.500Kg, per operazioni di accesso e soccorso. Dotata di due punti di aggancio per connettori EN362 e di un fermo per il braccio. Altezza totale 2,32m, altezza al punto di connessione 2m, lunghezza braccio dall'asse della colonna al punto di connessione 1,46m, max estensione braccio dal punto di connessione al perimetro delle piastra di ancoraggio 1m. Fori per il fissaggio alla struttura. diam. 18mm (fissaggi M16 esclusi). Peso 158Kg (braccio=48kg, colonna: 110kg).	8 x 1900*	442420	<b>2.660,-</b>

SONO REALIZZABILI GRUETTE CON ALTRE DIMENSIONI.

CONTATTATECI PER LE QUOTAZIONI E I CARICHI DI FISSAGGIO.

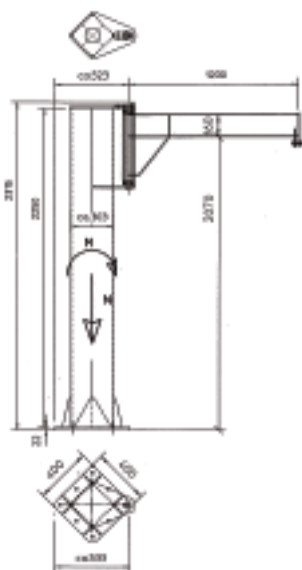
\* Tassello M16 in classe 5.8 L=250mm - resina bi-componente FIS EM, profondità foro 170mm, distanza foro da eventuale bordo CLS  $\geq 160$ mm, spessore supporto di fissaggio  $\geq 220$  mm

A titolo di pura informazione:

Esempio di impiego. Si ricorda che l'impiego di attrezzature di sicurezza, di soccorso e recupero persone deve essere dettagliato in un piano di sicurezza firmato dal datore di lavoro.

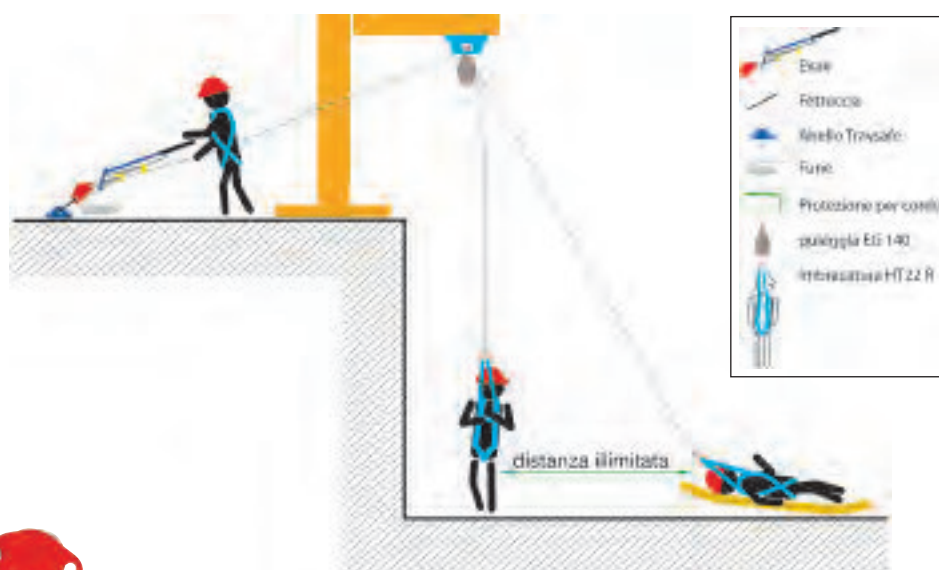

## Accessori consigliati

<b>EVAK 500</b>	Argano manuale per operazioni di salvataggio, di squadra, a corsa illimitata, corda semistatica da 12,5 mm. Portata 400kg.		023498	<b>905,00</b>
<b>RLXD12,5 20</b>	Fune per suddetto, L = 20 m		046059	<b>144,00</b>
<b>RLXD12,5 60</b>	Fune per suddetto, L = 60 m		046079	<b>434,60</b>
<b>RLXD12,5 100</b>	Fune per suddetto, L = 100 m		046099	<b>722,30</b>
<b>Anello Travsafe, alluminio naturale (fissaggi esclusi)</b>			064488	<b>18,90</b>
<b>Carrucola di deviazione EG 140</b>			080809	<b>156,00</b>
<b>Fettuccia anello a nastro 60cm</b>			036608	<b>15,00</b>
<b>Imbracatura HT22 R, EN 361+EN 1497</b>	Ancoraggio dorsale e 1 sternale, a "D" in acciaio, 5 punti di regolazione dotata di fettuccia di evacuazione, cucita sulle bretelle, che garantisce il recupero verticale	taglia S taglia M taglia XL	044952 044962 044972	<b>74,50</b> <b>75,00</b> <b>75,50</b>

<b>Kit di soccorso con discensore antipanico</b>				
modello	descrizione	kit completo di corda lung.h.m	codice	prezzo Euro
<b>KIT DI SOCCORSO CON DISCENSORE FORNITO NON ASSEMBLATO</b>	<b>Composto da:</b> Discensore antipanico conforme EN 341 A, utilizzabile per autoevacuazione o soccorso. Discesa di 1 persona. Corda semistatica EN 353 D RLX 11 Punto di ancoraggio EN 795 B Fettuccia AS 19 Moschettone M10 EN 362 Zaino Combipro in tessuto spalmato capienza 30 lt	10	109659	211,-
		20	109669	233,-
		30	109679	257,-
		40	109689	290,-
		50	109699	305,-

**KIT DI SOCCORSO CON DISCENSORE ANTIPANICO**



DISCENSORE



CORDA RLX11



MOSCHETTONE



ZAINO COMBIPRO 30 LT.



FETTUCCIA AS 19

<b>Kit di salvataggio EASY</b>				
modello	descrizione	kit completo di corda lung.h.m	codice	prezzo Euro
<b>Kit di soccorso Tractel® "Easy" con discensore antipanico e Stopfor™ K. Fornito preassemblato, completo di corda della lunghezza desiderata, pronto all'uso.</b>	<b>Composto da:</b> Discensore antipanico conforme EN 341 classe A + Moschettone M10 EN 362. Discesa di 1 persona. Corda semistatica EN 353 D RLX 11 lunghezza 5 m, connessa a sistema di bloccaggio Stopfor™ K e moschettone M10 EN 362, per il breve sollevamento dell'infortunato. Punto di ancoraggio EN 795 B Fettuccia AS19. Fornito in borsa KIT EPI Idoneo per utilizzo sui ponteggi: il sistema consente di sollevare agevolmente l'infortunato per pochi cm al fine di svincolarlo dal proprio DPI a seguito di caduta.	10	109869	315,-
		20	109859	340,-
		30	109879	370,-
		40	109889	395,-
		50	109899	415,-



Kit di soccorso "Easy" con discensore antipanico e Stopfor™ K, fornito in kit preassemblato



Estratto da sequenza di recupero: l'infortunato viene sollevato di pochi cm per poterlo svincolare dal DPI che ha arrestato la caduta, tramite la corda di manovra 5 m. Stopfor™ K mantiene bloccata la corda in posizione. L'infortunato viene fatto scendere agendo sulla maniglia del discensore. Il dispositivo antipanico mantiene bloccata la corda sia se non si effettua pressione sulla maniglia sia se la pressione esercitata sulla stessa è troppo elevata.



N.B.: Importo minimo di ordine e di fatturazione € 240,- netti -

Kit di salvataggio I'D				
modello	descrizione	kit completo di corda lungh.m	codice	prezzo Euro
<b>Kit di soccorso completo di discensore I'D . Fornito preassemblato, completo di corda lunghezza 20 m, pronto all'uso. Utilizzo semplice e pratico.</b>	<b>Composto da:</b> Connettore EN 362 Ancoraggio mobile EN 795 Classe B Maglia rapida EN 362 tipo Q Dispositivo di salvataggio e discesa EN 341 Classe A Fune asolata EN 12841 Classe A lunghezza 20 m <b>Idoneo per utilizzo sui ponteggi: il sistema consente di sollevare agevolmente l'infortunato per pochi cm al fine di svincolarlo dal proprio DPI a seguito di caduta. Idoneo inoltre per numerose altre applicazioni: edifici, gru</b>	20	446550	<b>480,</b>

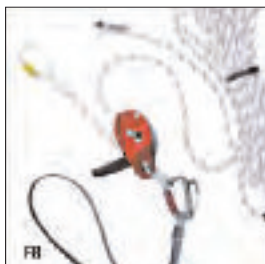

Il presente Kit di Salvataggio è composto da:

- Connettore EN 362
- Ancoraggio mobile 795 B
- I'D discensore da salvataggio EN 341 classe A
- Connettore EN 362
- Asola per Connettore
- Asola non utilizzabile
- Corda Ø 11,5mm EN 1891A
- Connettore EN 362
- Ancoraggio mobile EN 795 Classe B
- Maglia rapida EN 362 tipo Q

Kit di salvataggio I'D e dettaglio discensore I'D.

Kit di soccorso con Derope™ UP A				
<b>KIT DI SOCCORSO CON DEROPE™ UPA</b>	<b>Composto da:</b> Discensore automatico Derope™ UPA cod. 194169 conforme EN 341 A, ed EN 1496 CL.A utilizzabile per salvataggio in discesa di 1 persona h= 400 m o due persone h=200m, con strozzafune e volantino di comando per un agevole sollevamento dell'infortunato per pochi cm al fine di svincolarlo dal proprio DPI al seguito di caduta  Corda semistatica D RLX 10,5 1 Punto di ancoraggio EN 795 B Fettuccia AS 19	20 30 50	196399 196409 196419	<b>1.260,- 1.290,- 1.350,-</b>



Estratto da esempio di sequenza di recupero con Derope™. Si collega tramite una fettuccia il discensore Derope™, sulle verticale dell'operatore la cui caduta è stata correttamente arrestata dal proprio DPI. 1: L'operatore si collega alla corda di Derope™ (se l'operatore è incosciente, il collegamento della corda del Derope™ all'imbracatura dell'infortunato verrà effettuato dall'operatore che effettua il soccorso). 2: Mediante l'azionamento del volantino di Derope™, il soccorritore fa risalire di pochi cm l'operatore, affinché questi possa rimuovere il connettore del DPI che ha arrestato la caduta. 3: L'operatore viene calato automaticamente da Derope™, a velocità controllata.

**Discensori EN 341 classe A - EN 1496 classe A (per corde semistatiche diam. 10,5 mm)**

modello	descrizione	codice	prezzo Euro
<b>DEROPE™ STD</b>	Dispositivo per salvataggio in discesa "va e vieni" di persone, con strozzafune. Discesa di 1 persona: carico max 150 kg, altezza max: 400 m; discesa di 2 persone: carico max. 225 kg, altezza max. 200 m <b>fune esclusa</b>	194159	<b>825,-</b>
<b>DEROPE™ UP A</b>	Apparecchio come Derope™ std, con l'aggiunta di recuperatore per elevazione tramite volantino di manovra. Discesa di 1 persona: carico max 150 kg, altezza max: 400 m; discesa di 2 persone: carico max. 225 kg, altezza max. 200 m <b>fune esclusa</b>	194169	<b>1.140,-</b>
<b>DEROPE™ UP B</b>	Apparecchio come Derope™ UP A con recuperatore, con l'aggiunta di una grande staffa per fissaggio a scala su due pioli. Il fissaggio è completato da una fune di sicurezza. Discesa di 1 persona: carico max 150 kg, altezza max: 400 m; discesa di 2 persone: carico max. 225 kg, altezza max. 200 m <b>fune esclusa</b>	194179	<b>1.830,-</b>
<b>DEROPE™ UP K</b>	Apparecchio come Derope™ UP A con recuperatore, con l'aggiunta di una piccola staffa per fissaggio a scala su un piolo. Il fissaggio è completato da una fune di sicurezza. Discesa di 1 persona: carico max 150 kg, altezza max: 400 m; discesa di 2 persone: carico max. 225 kg, altezza max. 200 m <b>fune esclusa</b>	194189	<b>1.620,-</b>
<b>DEROPE™ UP R</b>	Apparecchio come Derope™ UP A con recuperatore, con l'aggiunta di una staffa per fissaggio ad una gamba del treppiede Tracpode™ Tractel®. Discesa di 1 persona: carico max 150 kg, altezza max: 400 m; discesa di 2 persone: carico max. 225 kg, altezza max. 200 m <b>fune esclusa</b>	194199	<b>1.870,-</b>

**Funi per Derope™: Fune installabile esclusivamente da personale Tractel sugli apparecchi Derope™**

<b>RLX D 10,5 20-10-10</b>	Fune semistatica diam. 10,5 mm lung. 20 m , completa di due connettori M10	436940	<b>97,-</b>
<b>RLX D 10,5 30-10-10</b>	Fune semistatica diam. 10,5 mm lung. 30 m , completa di due connettori M10	436950	<b>132,-</b>
<b>RLX D 10,5 50-10-10</b>	Fune semistatica diam. 10,5 mm lung. 50 m , completa di due connettori M10	436960	<b>200,-</b>
<b>RLX D 10,5 70-10-10</b>	Fune semistatica diam. 10,5 mm lung. 70 m , completa di due connettori M10	436970	<b>268,-</b>
<b>RLX D 10,5 100 -10-10</b>	Fune semistatica diam. 10,5 mm lung. 100 m , completa di due connettori M10	436980	<b>370,-</b>

**"Nota 1:** Disponibilità di versioni "Kit" per Derope™ UP A complete di fune, fettuccia di ancoraggio e borsa. Vedere "Kit di soccorso con Derope UP A pag. 193"

**Nota 2:** Disponibilità di versioni complete di fune di lunghezze differenti, su richiesta. Contattare la sede Tractel Italiana S.p.A.

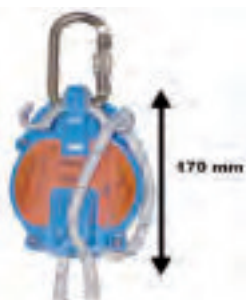

DEROPE™ STD

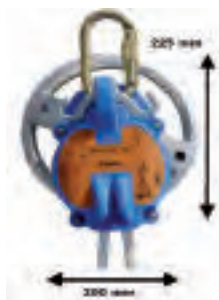

DEROPE™ UP A



DEROPE™ UP B



DEROPE™ UP K



DEROPE™ UP R

<b>HT 9 TRIANGOLO DI EVACUAZIONE</b>	Imbracatura specifica, 3 regolazioni. Si adatta sia ad adulti che a bambini.	017622	<b>116,00</b>
--------------------------------------	--	--------	---------------





**ARGANO PORTATILE A CORSA ILLIMITATA EN 1496, PER OPERAZIONI DI SOCCORSO IN SITI CONFINATI E PER GRANDI DISTANZE DI RECUPERO**



modello	descrizione	codice	prezzo Euro
<b>EVAK™ 500</b>	Argano manuale per operazioni di salvataggio, di squadra, a corsa illimitata corda semistatica da 12,5mm. Portata 400kg.	023498	<b>905,-</b>
<b>RLXD12,5 20</b>	Fune per Evak™ 500 lunghezza 20 m	046059	<b>144,00</b>
<b>RLXD12,5 60</b>	Fune per Evak™ 500 lunghezza 60 m	046079	<b>434,60</b>
<b>RLXD12,5 100</b>	Fune per Evak™ 500 lunghezza 100 m	046099	<b>722,30</b>

Evak™ ha la possibilità di lasciare libera di scorrere la corda in fase di rilascio e di risalita senza intervento di recupero. In caso di salvataggio, la corda viene bloccata ed inserita nei blocchi mascellari per l'azione di recupero. Evak™ può essere usato anche su treppiede agganciato al gancio sotto la testa (attacco baricentrico).



rilascio libero

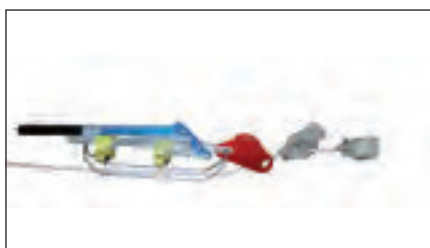

recupero corda libero

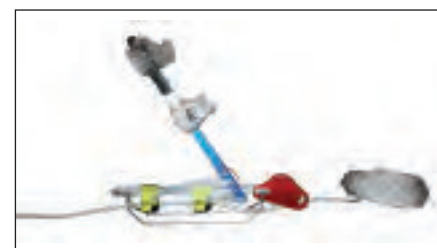

azionamento di salvataggio

Di seguito delle bozze di schemi di impiego, a titolo di pura informazione. Si ricorda che l'impiego di attrezzature di sicurezza, di soccorso e recupero persone deve essere dettagliato in un Piano di Sicurezza firmato dal Datore di Lavoro.



Evak



Fettuccia



Anello Travsafe



Fune



Protezione per corde



Imbracatura HT22 R



accessori consigliati

Anello Travsafe, alluminio naturale. (fissaggi esclusi)	064488	<b>18,90</b>	
fettuccia anello a nastro 60cm.	036608	<b>15,00</b>	
imbracatura HT22 R, EN 361+EN 1497, ancoraggio dorsale e 1 sternale, a "D" in acciaio, 5 punti di regolazione dotata di fettuccia di evacuazione, cucita sulle bretelle, dotata di fettuccia di evacuazione, cucita sulle bretelle, che garantisce il recupero verticale	taglia S	044952	<b>74,50</b>
	taglia M	044962	<b>75,00</b>
	taglia XL	044972	<b>75,50</b>
Protezione, in alluminio, per corde dagli spigoli vivi. Evita l'abrasione e il taglio della corda	072586	<b>125,00</b>	